



PARLAMENTUL ROMÂNIEI  
CAMERA DEPUTAȚILOR SENATUL

**L E G E**  
privind Ordinul *Bărbăție și Credință*

Parlamentul României adoptă prezenta lege.

**Art. 1.** – (1) Ordinul *Bărbăție și Credință*, prevăzut la art. 8 lit. A din Legea nr. 29/2000 privind sistemul național de decorații al României, cu modificările și completările ulterioare, face parte din categoria decorațiilor pe domenii de activitate.

(2) Ordinul *Bărbăție și Credință* este asimilat în ierarhie, la grade egale, cu ordinele *Virtutea Militară*, *Virtutea Aeronautică* și *Virtutea Maritimă* cu însemne de pace.

**Art. 2.** – Ordinul *Bărbăție și Credință* se poate acorda:

a) ofițerilor în activitate, în rezervă sau în retragere, funcționarilor publici cu statut special cu grade profesionale echivalente cu gradele de ofițeri, funcționarilor publici sau personalului civil cu studii superioare, din domeniile securității interne, ordinii publice și siguranței naționale;

b) unităților militare aparținând instituțiilor publice din domeniile securității interne, ordinii publice și siguranței naționale;

c) unităților militare și ofițerilor sau personalului civil cu funcții de răspundere, aparținând statelor cu care România are relații de colaborare în domeniile securității interne, ordinii publice și siguranței naționale.

**Art. 3.** – ( 1 ) Ordinul *Bărbăție și Credință* se prezintă:

a) pentru militari și funcționari publici cu statut special, sub trei forme cu valoare ierarhică egală: însemnul, bareta și rozeta;

b) pentru personalul civil, sub două forme cu valoare ierarhică egală: însemnul și rozeta.

(2) Însemnul Ordinului *Bărbăție și Credință* se prezintă sub forma unei cruci de Malta cu brațe egale, despicate, emailată roșu translucid, înconjurată cu o bordură albă și având vârfulurile brațelor crucii terminate cu sfere. Pe aversul medalionului central este aplicată o acvilă, ținând în cioc o cruce ortodoxă, în gheara dreaptă o spadă, iar în gheara stângă un buzdugan și având, pe piept, scutul mic al stemei României.

**Art. 4.** – Regulamentul privind descrierea și modul de acordare a Ordinului *Bărbăție și Credință*, pentru fiecare grad, precum și modelul desenat al ordinului sunt prevăzute în anexele nr. 1 și 2, care fac parte integrantă din prezenta lege.

**Art. 5.** – (1) Ordinul *Bărbăție și Credință* se conferă de Președintele României prin decret, în baza propunerilor de decorare individuale formulate, potrivit art. 4 alin. (2) lit. c) din Legea nr. 29/2000, de către miniștrii de resort și de conducătorii instituțiilor publice din domeniile securității interne, ordinii publice și siguranței naționale, pentru persoanele din domeniile lor de activitate.

(2) Propunerile nominale pentru conferirea Ordinului *Bărbăție și Credință* sunt avizate de Cancelaria Ordinilor, în conformitate cu art. 5 din Legea nr. 29/2000.

(3) Președintele României poate să confere Ordinul *Bărbăție și Credință* și din proprie inițiativă, în proporție de 1% din numărul total stabilit prin lege, pentru fiecare grad, cu excepția gradului de Mare Ofițer, în conformitate cu art. 4 alin. (3) din Legea nr. 29/2000.

**Art. 6.** – (1) Repartiția pe ministere și instituții publice din domeniile securității interne, ordinii publice și siguranței naționale, a numărului maxim de decorații privind Ordinul *Bărbăție și Credință* care

se acordă anual, se realizează de către Cancelaria Ordinelor, în limitele locurilor vacante.

(2) Pentru prima promoție, la intrarea în vigoare a prezentei legi, se poate conferi maximum 15% din numărul decorațiilor pentru fiecare grad.

**Art. 7.** – (1) Ordinul *Bărbăție și Credință* este limitat la 8.500 de membri.

(2) Ordinul *Bărbăție și Credință* conferit unităților militare nu intră în numărul prevăzut la alin. (1).

(3) Ordinul *Bărbăție și Credință* conferit cetățenilor străini nu intră în numărul prevăzut la alin. (1).

**Art. 8.** – Ordinul *Bărbăție și Credință* cuprinde 4 grade. Ierarhia în ordine descrescătoare, în conformitate cu prevederile art. 11 alin. (1) pct. III-4 din Legea nr. 29/2000, este următoarea:

- a) Mare Ofițer;
- b) Comandor;
- c) Ofițer;
- d) Cavaler.

**Art. 9.** – (1) Atestarea Ordinului *Bărbăție și Credință* se face printr-un brevet, în conformitate cu art. 24 din Legea nr. 29/2000.

(2) Brevetele pentru Ordinul *Bărbăție și Credință* sunt validate, pentru gradele de Cavaler și Ofițer, prin parafa Președintelui României, iar pentru gradele de Comandor și Mare Ofițer, prin semnătura autografă a Președintelui României. Brevetele pentru toate gradele sunt contrasemnate autograf de ministrii de resort sau de conducătorii instituțiilor publice din domeniile securității interne, ordinii publice și siguranței naționale și de cancelarul ordinelor, în conformitate cu art. 26 lit. b) din Legea nr. 29/2000.

**Art. 10.** – Membrii Ordinului *Bărbăție și Credință*, indiferent de gradul pe care îl au, sunt numiți *Cavaleri ai Ordinului Bărbăție și Credință*.

**Art. 11.** – (1) Ziua Ordinului *Bărbăție și Credință* se sărbătorește anual la data de 3 noiembrie, data primei instituirii a ordinului, în anul 1903.

(2) Cu prilejul Zilei Ordinului *Bărbăție și Credință*, ministerele de resort și celelalte instituții publice abilitate să facă propuneri de decorare organizează, cu sprijinul Cancelariei Ordinilor, întrunirea Cavalerilor Ordinului *Bărbăție și Credință*.

**Art. 12.** – Persoanele decorate cu Ordinul *Bărbăție și Credință* gradul de Comandor și Mare Ofițer, în cazul în care decernarea ordinului nu a fost făcută direct de șeful statului, pot solicita, prin Cancelaria Ordinilor, dreptul de a fi primite în audiență la Președintele României, pentru a-i mulțumi personal. În funcție de programul Președintelui României, Cancelaria Ordinilor va organiza audiența, personală sau în grup, a celor decorați.

**Art. 13.** – (1) Calitatea de membru al Ordinului *Bărbăție și Credință* se poate pierde în condițiile prevăzute la art. 52 din Legea nr. 29/2000.

(2) Pentru judecarea faptelor dezonorante, care aduc prejudicii morale membrilor Ordinului *Bărbăție și Credință*, altele decât cele ce au dus la condamnarea membrilor ordinului la o pedeapsă privativă de libertate prin hotărâre judecătorească rămasă definitivă, se constituie un consiliu de onoare, în conformitate cu art. 53 din Legea nr. 29/2000.

**Art. 14.** – (1) Consiliul de onoare al Ordinului *Bărbăție și Credință* este compus din 5 membri, astfel: un membru din gradele de Cavaler, Ofițer și Comandor și doi membri din gradul de Mare Ofițer. Președinte al consiliului de onoare este, de regulă, cel mai în vârstă membru din gradul de Mare Ofițer.

(2) Consiliul de onoare se alege cu prilejul Zilei Ordinului *Bărbăție și Credință*, pe termen de 5 ani, de cavalerii acestui ordin.

(3) Pot fi realeși, pentru o nouă perioadă de 5 ani, 3 dintre membrii consiliului de onoare, dintre care cel puțin unul din gradele inferioare.

(4) Ministerele de resort vor pune la dispoziție, prin rotație, spații adecvate desfășurării activității consiliului de onoare.

**Art. 15.** – (1) Cavalerii Ordinului *Bărbăție și Credință* pot semnala consiliului de onoare fapte comise de alți membri ai ordinului, considerate că aduc prejudicii morale acestora.

(2) Ca urmare a semnalării, se convoacă consiliul de onoare și persoana în cauză, în termen de maximum 30 de zile de la sesizare.

(3) Cavalerii Ordinului *Bărbăție și Credință* pot semnala, și direct, Cancelariei Ordinului fapte comise de alți membri ai ordinului, considerate că aduc prejudicii morale acestora. Ca urmare a semnalării, Cancelaria Ordinului convoacă consiliul de onoare și persoana în cauză, în termen de maximum 45 de zile de la semnalare.

(4) În cazul în care persoana supusă judecății nu se prezintă la termenul fixat, consiliul de onoare o convoacă la alt termen, iar în cazul neapărării și a doua oară, cazul va fi judecat în lipsă.

(5) Consiliul de onoare deliberează și decide după cercetarea cazului, dar nu mai târziu de 60 de zile de la prima întrunire pentru cazul respectiv. Dacă faptele aduse la cunoștință sunt întemeiate, consiliul de onoare poate propune Cancelariei Ordinului retragerea decorației.

(6) Retragerea decorațiilor se face prin decret semnat de Președintele României, la propunerea Cancelariei Ordinului, cu aplicarea prevederilor art. 59 din Legea nr. 29/2000.

**Art. 16.** – Consiliul de onoare al Ordinului *Bărbăție și Credință* judecă și faptele socotite dezonorante ale persoanelor decorate cu Medalia *Bărbăție și Credință*. În acest caz, în consiliul de onoare sunt cooptați pentru cauza în speță și doi titulari ai medaliei, care vor avea drept de vot deliberativ, conform prevederilor art. 55 alin. (1) din Legea nr. 29/2000.

**Art. 17.** – Sumele necesare confecționării însemnelor, rozetelor, baretelor, brevetelor, etuiurilor și cutiilor decorațiilor Ordinului *Bărbăție și Credință* sunt asigurate anual de la bugetul de stat, prin bugetul Administrației Prezidențiale.

Această lege a fost adoptată de Parlamentul României, cu respectarea prevederilor articolului 75 și ale articolului 76 alineatul (2) din Constituția României, republicată.

PREȘEDINTELE  
CAMEREI DEPUTAȚILOR

  
Valer Dorneanu

p. PREȘEDINTELE  
SENATULUI

  
Doru Ioan Tărcilă

București,  
Nr.

## REGULAMENT

### privind descrierea și acordarea Ordinului *Bărbăție și Credință*

**Art. 1.** – Ordinul *Bărbăție și Credință* se acordă pe viață.

**Art. 2.** – (1) Ordinul *Bărbăție și Credință* este limitat la maximum 8.500 de membri, împărțiți pe grade, astfel:

- a) Cavaler – 4.600;
- b) Ofițer – 2.800;
- c) Comandor – 850;
- d) Mare Ofițer – 250.

(2) Depășirea numărului membrilor fiecărui grad constituie o încălcare a prezentului regulament. Decorațiile conferite peste numărul limită sunt nule de drept, iar însemnele se restituie.

**Art. 3.** – (1) Însemnul gradului de Cavaler al Ordinului *Bărbăție și Credință* se prezintă sub forma unei cruci de Malta cu brațe egale, având diametrul aparent de 45 mm și este confecționată din argint cu titlul de 925 ‰, emailată roșu translucid, înconjurată cu o bordură albă, lată de 1,8 mm. Brațele crucii sunt despicate, având la centru, lângă medalion, lățimea de 10 mm și, la vârfuri, lățimea de 17 mm. Vârfurile brațelor crucii sunt terminate cu sfere cu diametrul de 2 mm.

(2) Medalionul central are înălțimea de 15 mm și lățimea de 11 mm, este emailat roșu translucid iar, pe avers, este înconjurat de un inel emailat alb, lat de 3 mm.

(3) Pe aversul medalionului central este aplicată o acvilă, confecționată din argint, înaltă de 14 mm, lată de 9 mm, ținând în cioc o cruce ortodoxă, în gheara dreaptă o spadă, iar în gheara stângă un buzdugan și având, pe piept, scutul mic al stemei României.

(4) Pe revers, central, medalionul are inscripționat, în relief, cu cifre și litere înalte de 3 mm: „1903/BĂRBĂȚIE/ȘI/CREDINȚĂ/2004”, reprezentând date istorice privind Ordinul *Bărbăție și Credință*.

(5) Pentru militari, pe avers, medalionul central al însemnului este înconjurat de o ramură de laur, la dreapta, și una de palmier, la stânga, încrucișate, aurite.

(6) Însemnul este surmontat de o semicunună din frunze de laur, cu lățimea exterioară de 30 mm și înălțimea de 20 mm, având capetele semicununii unite printr-o bară, prin intermediul căreia se petrece panglica. Pe bară, pe revers, sunt poansonate titlul argintului și numărul curent al decorației.

(7) Panglica, lată de 40 mm și având înălțimea aparentă de 50 mm, este din rips moarat galben, având, începând de la margini, câte o bandă albastră și una roșie, late fiecare de 3 mm și, în centru, o bandă din fir aurit, lată de 3 mm. Pe spate are un sistem de prindere.

(8) Pentru persoanele de sex feminin, personal civil, panglica este pliată sub forma unei funde, realizată prin plierea unei panglici din rips moarat, lungă de 120 mm și lată de 40 mm.

(9) Bareta se prezintă sub forma unei panglici dreptunghiulare din rips, aplicată pe un suport metalic, lungă de 20 mm, lată de 10 mm și având dimensiunile benzilor colorate ale panglicii reduse la 50%. Pe spate are un sistem de prindere.

(10) Rozeta se prezintă sub forma unei panglici dreptunghiulare din rips, lungă de 16 mm și lată de 6 mm, având dimensiunile benzilor colorate ale panglicii reduse la 40%. Pe spate are un sistem de prindere.

**Art. 4.** – Însemnul gradului de Ofițer al Ordinului *Bărbăție și Credință* are caracteristicile generale ale însemnului gradului de Cavalier, cu următoarele particularități:

- a) însemnul este aurit;
- b) panglica primește central o rozetă cu diametrul de 20 mm;
- c) bareta este asemănătoare cu cea a gradului de Cavalier, pe care este prinsă o rozetă cu diametrul de 10 mm;
- d) rozeta se prezintă sub forma unui tambur din rips cu diametrul de 10 mm și grosimea de 6 mm, având dimensiunile benzilor colorate ale panglicii reduse la 40%; pe revers are un sistem de prindere;
- e) pentru persoanele de sex feminin, personal civil, pe centrul fundei se aplică o rozetă cu diametrul de 20 mm.

**Art. 5.** – (1) Însemnul gradului de Comandor al Ordinului *Bărbăție și Credință* se prezintă sub forma unei cruci de Malta cu brațe egale, având diametrul aparent de 55 mm și este confecționată din argint



cu titlul de 925 ‰ aurit, emailată roșu translucid, înconjurată cu o bordură albă, lată de 2,5 mm. Brațele crucii sunt despicate, având la centru, lângă medalion, lățimea de 12 mm și, la vârfuri, lățimea de 22 mm. Vârfurile brațelor crucii sunt terminate cu sfere cu diametrul de 2,5 mm.

(2) Celelalte elemente ale însemnului au caracteristicile generale ale gradului de Ofițer, cu următoarele particularități:

a) pe avers, medalionul central, emailat roșu translucid, are înălțimea de 20 mm și lățimea de 14 mm și este înconjurat de un inel emailat alb, lat de 3,5 mm;

b) acvila, aplicată pe aversul medalionului, este înaltă de 17 mm, lată de 12 mm și este confecționată din argint aurit;

c) însemnul este surmontat de o cunună deschisă din ramuri de laur, cu lățimea exterioară de 33 mm și înălțimea de 27 mm, de care este prins un inel plat, înalt de 25 mm și lat de 3 mm, prin care se petrece panglica; pe reversul inelului sunt poansonate titlul argintului și numărul curent al decorației corespunzătoare gradului;

d) panglica este lată de 45 mm și are lungimea reglabilă, pentru a fi adaptată la circumferința gâtului; benzile colorate au lățimea de 4 mm;

e) bareta se prezintă sub forma unei panglici dreptunghiulare din rips, aplicată pe un suport metalic, lungă de 24 mm, lată de 10 mm și având dimensiunile benzilor colorate ale panglicii reduse la 50%; pe centrul baretei este prins un disc din argint cu diametrul de 5 mm. Pe spate este un sistem de prindere;

f) rozeta gradului de Comandor este formată din suprapunerea rozetei gradului de Ofițer cu cea a gradului de Cavalier. Pe spate are un sistem de prindere;

g) pentru doamne, personal civil, panglica are aceleași caracteristici cu cele prevăzute la lit. d).

**Art. 6.** – (1) Însemnul gradului de Mare Ofițer al Ordinului *Bărbăție și Credință* este compus din însemnul propriu-zis și placa gradului.

(2) Însemnul propriu-zis și panglica gradului de Mare Ofițer al Ordinului *Bărbăție și Credință* sunt identice cu însemnul și panglica gradului de Comandor.

(3) Placa gradului este o cruce de forma crucii de Malta, cu brațe egale și despicate, având diametrul aparent de 75 mm și este

confectionată din argint diamantat, cu titlul de 925 ‰. Pe placă este aplicat însemnul avers al gradului de Ofițer; lățimea capetelor brațelor este de 33 mm, iar lângă medalion este de 13 mm. Pe revers, într-un medalion central, sunt poansonate numele firmei producătoare, titlul metalului și numărul curent al decorației corespunzătoare gradului. Pe spate are un sistem de prindere.

(4) Bareta are dimensiunile celei a gradului de Comandor, pe ea fiind aplicat un romb în relief, din argint, având diagonala mare de 7 mm și diagonala mică de 4 mm. Pe spate are un sistem de prindere.

(5) Rozeta gradului se prezintă sub forma unei panglici dreptunghiulare din rips argintiu, lungă de 16 mm și lată de 6 mm, peste care se aplică rozeta gradului de Ofițer. Pe spate are un sistem de prindere.

**Art. 7.** – (1) Cutia în care se păstrează decorația este îmbrăcată, la exterior, în piele naturală galbenă pentru gradele de Mare Ofițer și Comandor și în piele ecologică, de aceeași culoare, pentru gradele de Ofițer și Cavalier, are colțare și închizători metalice; interiorul este căptușit cu pluș și cu mătase albastre, are inscripționat numele firmei producătoare și, în colțul drept, jos, este scris numărul de ordine al decorației din gradul respectiv.

(2) Pe capacul cutiei sunt imprimate, auriu, stema României, denumirea și gradul ordinului.

(3) Etuiul în care se păstrează brevetul este îmbrăcat în piele ecologică galbenă pentru gradele de Mare Ofițer și Comandor și cu înlocuitor de piele, de aceeași culoare, pentru gradele de Ofițer și Cavalier.

**Art. 8.** – (1) Ordinul *Bărbăție și Credință* se poartă, de regulă, cu prilejul Zilei Naționale a României și al celorlalte sărbători naționale sau religioase, cu ocazia Zilei Ordinului *Bărbăție și Credință* și în alte situații, stabilite prin regulamente specifice.

(2) Gradele de Cavalier și Ofițer ale Ordinului *Bărbăție și Credință* se poartă pe partea stângă a pieptului.

(3) Gradul de Comandor al Ordinului *Bărbăție și Credință* se poartă la gât, cu panglica prinsă sub cravată, însemnul fiind vizibil la 50 mm în partea stângă, sub nodul cravatei.

(4) Placa gradului de Mare Ofițer al Ordinului *Bărbăție și Credință* se poartă pe partea stângă a pieptului.

(5) Se poartă întotdeauna numai gradul cel mai înalt al Ordinului *Bărbăție și Credință*.

(6) Militarii poartă Ordinul *Bărbăție și Credință* în conformitate cu reglementările din prezenta lege și cu regulamentele militare specifice.

(7) Personalul civil poartă Ordinul *Bărbăție și Credință* în aceleași condiții ca militarii.

**Art. 9.** – Zilnic, se poartă numai bareta sau rozeta, astfel:

a) bareta se poartă la uniforma militară, pe pieptul stâng al vestonului;

b) la uniforma militară se poartă alăturat, baretele tuturor gradelor, în ordinea descrescătoare a acestora, prima fiind cea a gradului cel mai înalt;

c) militarii în ținută civilă, decorați cu Ordinul *Bărbăție și Credință*, poartă numai rozeta gradului cel mai înalt;

d) personalul civil, decorat cu Ordinul *Bărbăție și Credință*, poate purta numai rozeta gradului cel mai înalt. Rozeta se poartă la butoniera de la reverul stâng al hainei sau al taiorului.

**Art. 10.** – Unitățile militare aparținând instituțiilor publice din domeniile securității interne, ordinii publice și siguranței naționale pot fi decorate cu Ordinul *Bărbăție și Credință* în toate gradele. Însemnul decorației se atașează drapelului de luptă al unității, astfel:

a) la un capăt al panglicii este atașat ordinul, iar la celălalt este un canaf argintiu; panglica este de lățimea specifică gradului, lungă de 2000 mm;

b) panglica îndoită la jumătate se prinde de hampă sub pajură;

c) placa gradului de Mare Ofițer se prinde de pânză, în colțul superior al benzii albastre, la 100 mm de hampă și de latura superioară a pânzei.

**Art. 11.** – (1) Conferirea Ordinului *Bărbăție și Credință* se face obligatoriu începând cu gradul de Cavaler, cu excepția primei promoții a ordinului.

(2) Conferirea Ordinului *Bărbăție și Credință* se poate face numai după îndeplinirea, cu rezultate deosebite, timp de 5 ani, a unor funcții militare sau civile în cadrul ministerelor și instituțiilor publice

specializate în domeniile securității interne, ordinii publice și siguranței naționale.

**Art. 12.** – (1) Pentru a se conferi un grad superior aceleiași persoane, este necesară efectuarea unui stagiu în gradul imediat inferior, astfel:

- a) de la gradul de Cavaler la cel de Ofițer - 3 ani;
- b) de la gradul de Ofițer la cel de Comandor - 4 ani;
- c) de la gradul de Comandor la cel de Mare Ofițer - 5 ani.

(2) Propunerile de conferire trebuie să țină seama de criteriile stabilite în prezentul regulament, inclusiv pentru prima promoție de decorare.

(3) Conferirea directă a gradelor superioare la prima promoție se face ca urmare a unei însumări de merite deosebite, care ar fi putut conduce la acordarea de grade succesive.

**Art. 13.** – Pentru merite cu totul deosebite, termenul de 5 ani, prevăzut la art. 11 alin. (2), și vechimea minimă în grad, prevăzută la art. 12 alin. (1), pot fi reduse cu maximum o treime.

**Art. 14.** – (1) Conferirea unui grad superior duce automat la scoaterea persoanei respective din evidența gradului inferior, locul devenind vacant.

(2) Însemnul gradului inferior rămâne în posesia celui decorat.

**Art. 15.** – (1) Ordinul *Bărbăție și Credință* recompensează serviciile deosebite aduse statului român în domeniile securității interne, ordinii publice și siguranței naționale, de către:

a) funcționari publici cu statut special, cu grade profesionale echivalente cu gradele de ofițer, funcționari publici sau personal civil din cadrul Ministerului Administrației și Internelor, Ministerului Justiției, Serviciului Român de Informații, Serviciului de Informații Externe, Serviciului de Protecție și Pază, Serviciului de Telecomunicații Speciale și din instituțiile publice din domeniile securității interne, ordinii publice și siguranței naționale;

b) ofițeri în activitate, în rezervă sau în retragere din cadrul Ministerului Administrației și Internelor, Ministerului Justiției, Serviciului Român de Informații, Serviciului de Informații Externe, Serviciului de Protecție și Pază și Serviciului de Telecomunicații

Speciale și din instituțiile publice din domeniile securității interne, ordinii publice și siguranței naționale;

c) unități militare, ofițeri și personal civil cu funcții de răspundere, aparținând statelor cu care România are relații de colaborare în domeniile securității interne, ordinii publice și siguranței naționale.

(2) Prin *servicii deosebite*, în sensul prezentului regulament, se înțelege:

a) conceperea, pregătirea, organizarea și coordonarea unor acțiuni eficiente privind protecția vieții cetățenilor, a proprietății private și publice și a infrastructurii de interes strategic;

b) organizarea și conducerea unor acțiuni eficiente privind menținerea sau restabilirea ordinii publice;

c) conceperea, coordonarea și conducerea unor măsuri eficiente privind prevenirea și limitarea fenomenului infracționalității și al criminalității;

d) coordonarea și conducerea unor acțiuni eficiente de combatere a crimei organizate transfrontaliere, a traficului ilegal de persoane, droguri, armamente și muniție, bunuri de patrimoniu, materiale radioactive și strategice;

e) organizarea unor strategii specifice vizând combaterea eficientă a fenomenului corupției și de promovare a măsurilor legale privind sancționarea faptelor de corupție;

f) conceperea și organizarea securizării frontierei de stat a României;

g) coordonarea la standarde internaționale a instituțiilor cu responsabilități în domeniul migrației și azilului;

h) derularea de acțiuni eficiente de gestionare a crizelor, de protecție civilă și stingere a incendiilor;

i) aducerea de contribuții meritorii privind asigurarea și administrarea rezervelor de stat;

j) elaborarea de strategii privind pregătirea economiei naționale și a teritoriului pentru apărare și de administrare a rezervelor pentru mobilizare;

k) conducerea cu eficiență maximă a serviciilor de informații speciale și obținerea unor informații importante pentru asigurarea securității interne, ordinii publice și siguranței naționale;

l) coordonarea eficientă a acțiunilor de prevenire și combatere a fenomenului terorist și de neutralizare a unor acțiuni teroriste și de diversiune;

m) cercetarea științifică și aplicarea în practică în domeniul transmisiunilor speciale și în alte domenii privind securitatea internă, ordinea publică și siguranța națională;

n) aducerea de contribuții meritorii la realizarea și dezvoltarea colaborării dintre România și alte state sau organisme internaționale specializate în domeniile securității interne, ordinii publice și siguranței naționale, de combatere a criminalității transfrontaliere și a terorismului internațional;

o) aducerea de contribuții meritorii de către unitățile militare specializate în asigurarea securității interne, ordinii publice și siguranței naționale și de către unitățile de învățământ care pregătesc cadre specializate pentru ministerele și instituțiile centrale autonome ale statului privind securitatea internă, ordinea publică și siguranța națională.

**Art. 16.** – În termen de 30 de zile de la data intrării în vigoare a prezentei legi, Secretariatul General al Guvernului, pentru instituțiile de specialitate din subordinea sa, ministerele și instituțiile centrale autonome ale statului cu responsabilități în domeniile securității interne, ordinii publice și siguranței naționale, vor elabora, în baza art. 15, reglementările specifice domeniului lor de activitate, aprobate prin hotărâre a Guvernului și ordine ale miniștrilor de resort și ale conducătorilor instituțiilor centrale autonome ale statului, în care se vor detalia condițiile în care se poate conferi Ordinul *Bărbăție și Crediță*.

**Modelul desenat al  
Ordinului BĂRBĂȚIE ȘI CREDINȚĂ  
Civili**

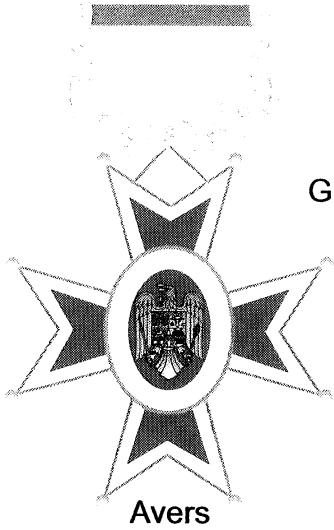

**Gradul de Cavaler**

**Avers**

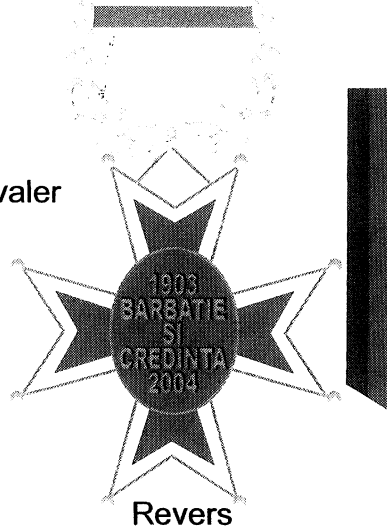

**Revers**

**Panglica**



**Față**

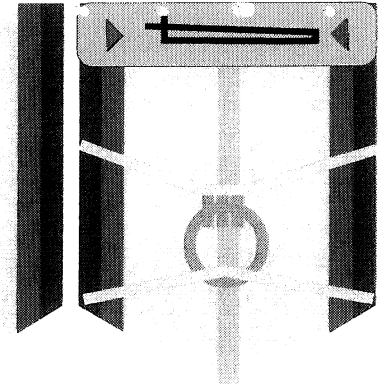

**Spate**

**Rozeta Cavaler**



**Gradul de Ofițer**

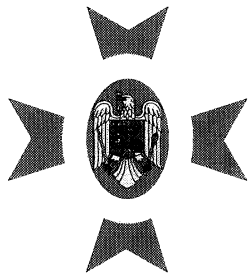

**Avers**



**Revers**



**Față**

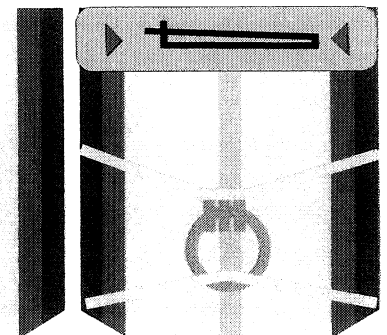

**Spate**

**Rozeta Ofițer**



**Gradul de Comandor**

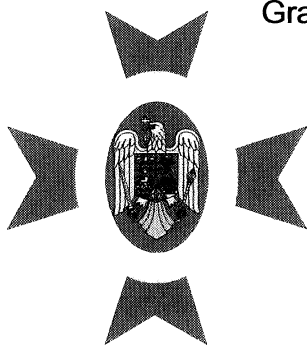

**Avers**



**Revers**

**Rozeta Comandor**



**Modelul desenat al  
Ordinului *BĂRBĂȚIE ȘI CREDINȚĂ*  
Militari și funcționari publici cu statut special**

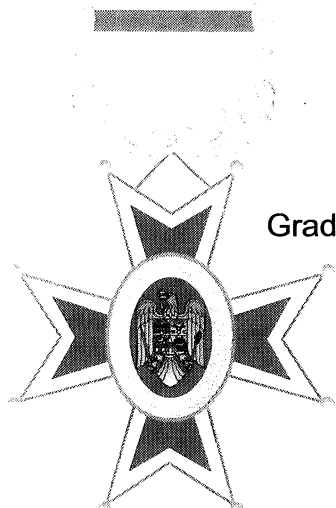

Avers

Gradul de Cavaler



Revers



Față

Bareta Cavaler



Panglica

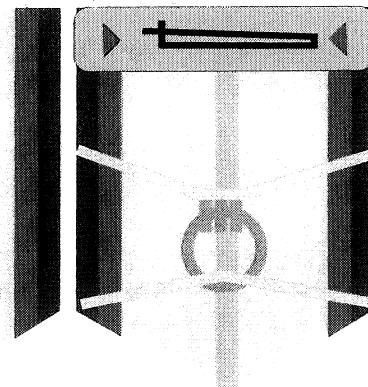

Spate

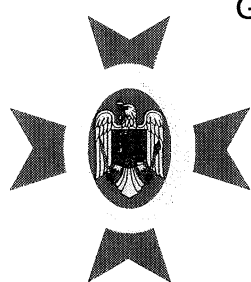

Avers

Gradul de Ofițer



Revers



Față

Bareta Ofițer

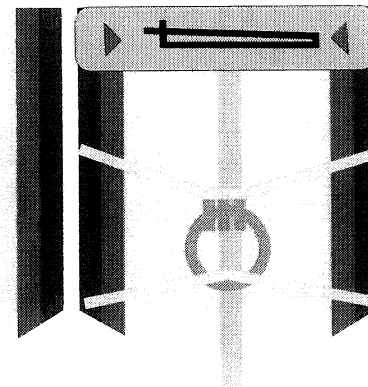

Spate

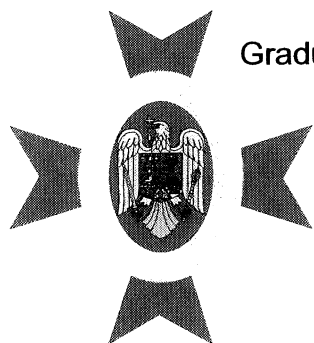

Avers

Gradul de Comandor



Revers

Bareta Comandor

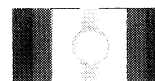



**Modelul desenat al  
Ordinului *BĂRBĂȚIE ȘI CREDINȚĂ*  
Civili**

Gradul de Mare Ofițer

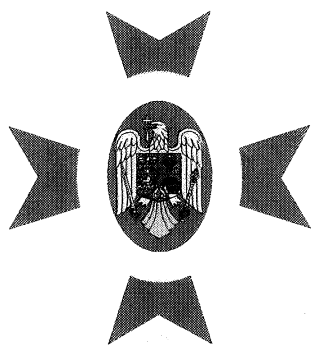
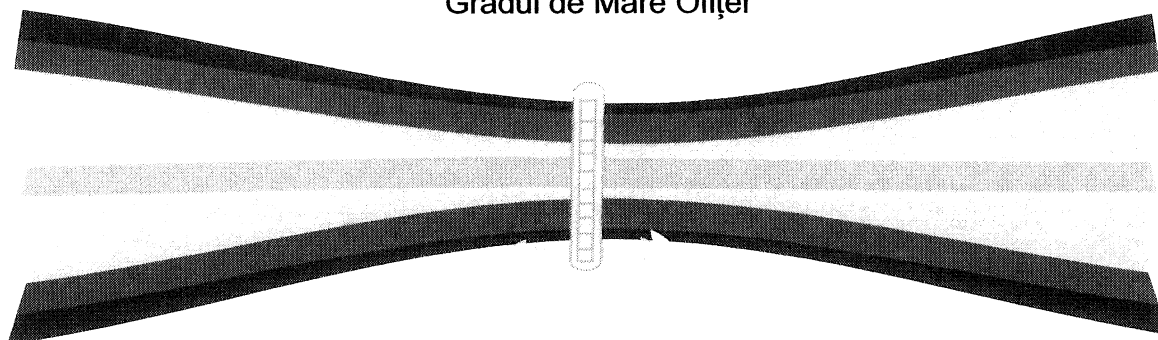

Însemnul propriu-zis al gradului de Mare Ofițer

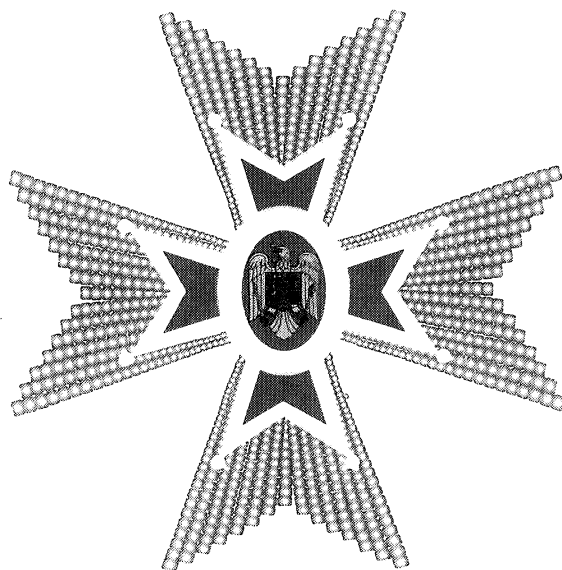

Rozeta gradului de Mare Ofițer



Placa gradului de Mare Ofițer

**Modelul desenat al  
Ordinului BĂRBĂȚIE ȘI CREDINȚĂ  
Militari și funcționari publici cu statut special**

Gradul de Mare Ofițer

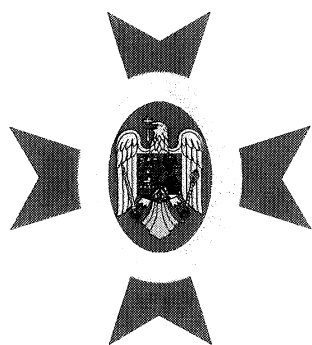
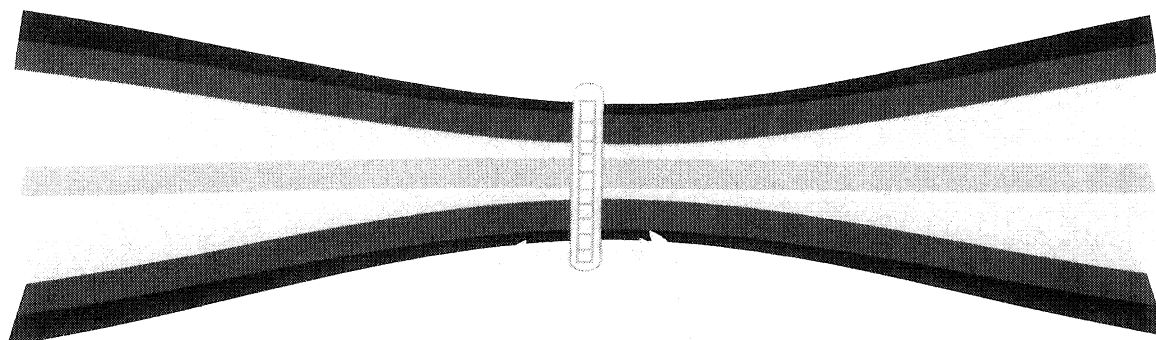

Însemnul propriu-zis al gradului de Mare Ofițer

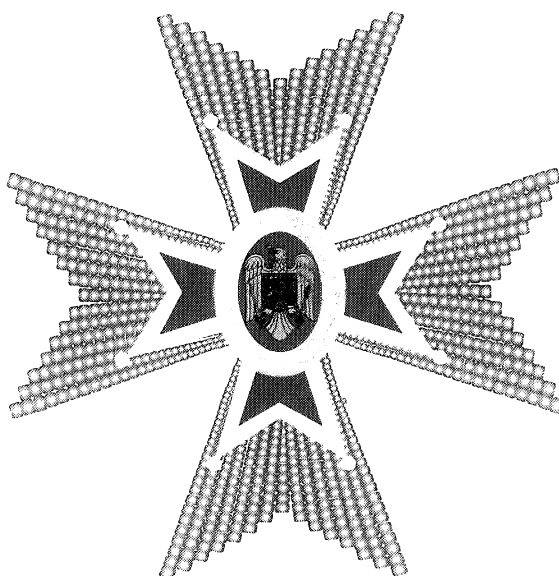

Bareta gradului de Mare Ofițer



Placa gradului de Mare Ofițer

**Modelul desenat al  
Ordinului *BĂRBĂȚIE ȘI CREDINȚĂ***

Panglica gradului de Comandor

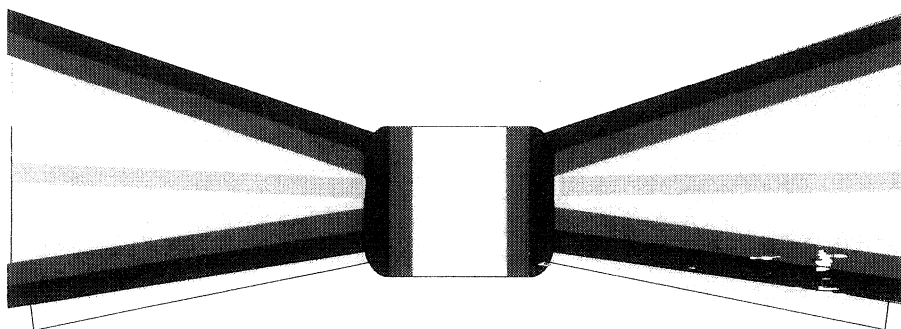

Funda pentru persoane civile  
de sex feminin gradul de Cavaler

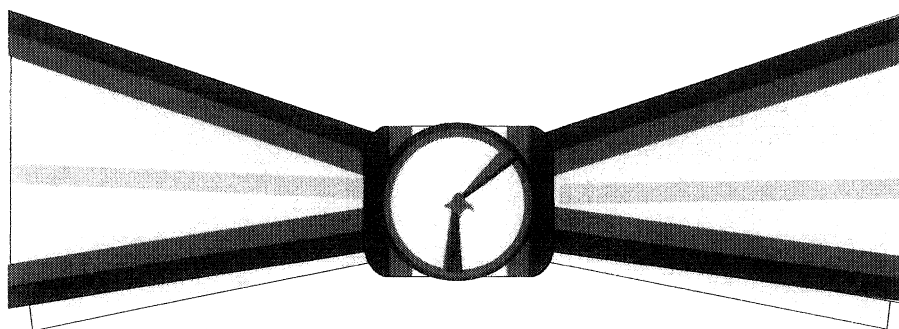

Funda pentru persoane civile  
de sex feminin gradul de Ofițer